

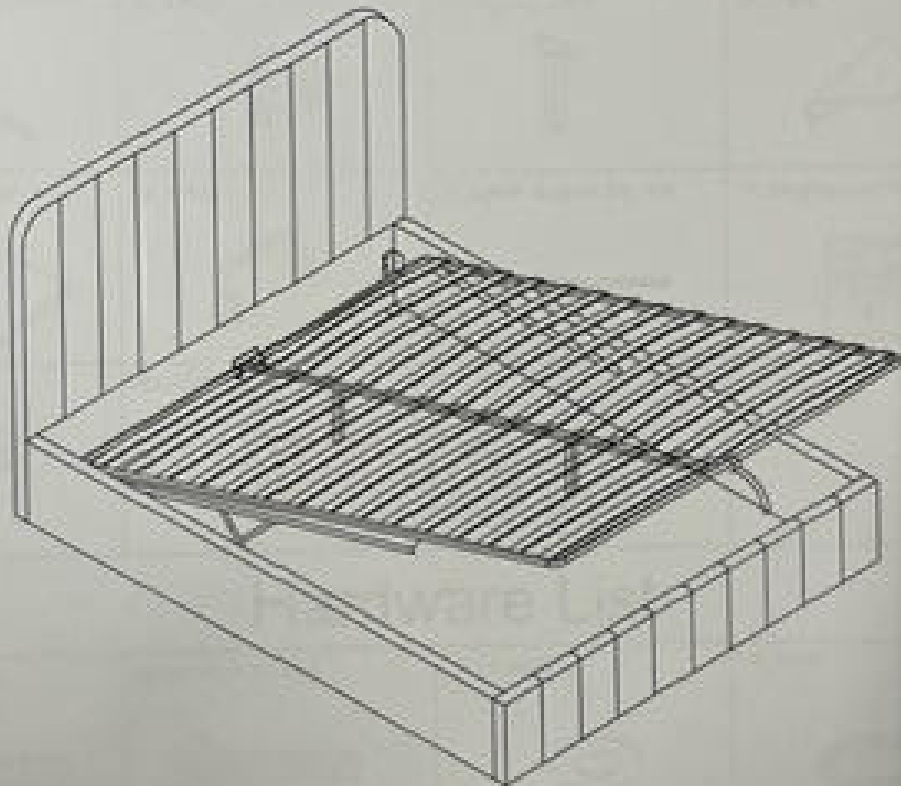









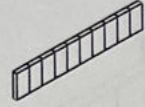
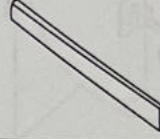











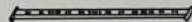



ASSEMBLY INSTRUCTIONS

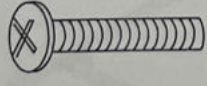





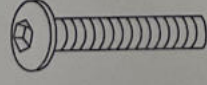

Parts List

| | | | |
|---|--|--|---|
| 1. HEAD BOARD 1PC  | 2. FOOT BOARD 1PC  | 3. SIDE RAIL 1PCS  | 4. SIDE RAIL 1PCS  |
| 5. BEDSTEAD RAIL 2 SETS  | 6. SLAT 30 PCS  | 7. Single Plastic Cap 30 pcs  | 8. Double Plastic Cap 15 pcs  |
| 9. BEDSTEAD RAIL 2 SETS  | 10. 4 PCS  | 11. Support Leg 2 PCS  | 12. 2 pcs  |
| 13. Non-woven fabrics 1pc  | 14. 1 PCS  | 15. Center Support Bar 1pc  | 16. Digging rope 1PC  |
| 17. LEG 4 PCS  | 18. LEG 1 PC  | | |

Hardware List

| | | | |
|---|--|---|---|
| A. M8*30 x16 PCS  | B. M8*40 x 14 PCS  | C. 10 pcs G  | D. 8 pcs  |
| E. M5 x1 PC  | F. 14 pcs  | . 1 pcs  | H. 1 pcs  |
| I. M4*40 x 4 PCS  | J. M8*70 x 2 PCS  | | |



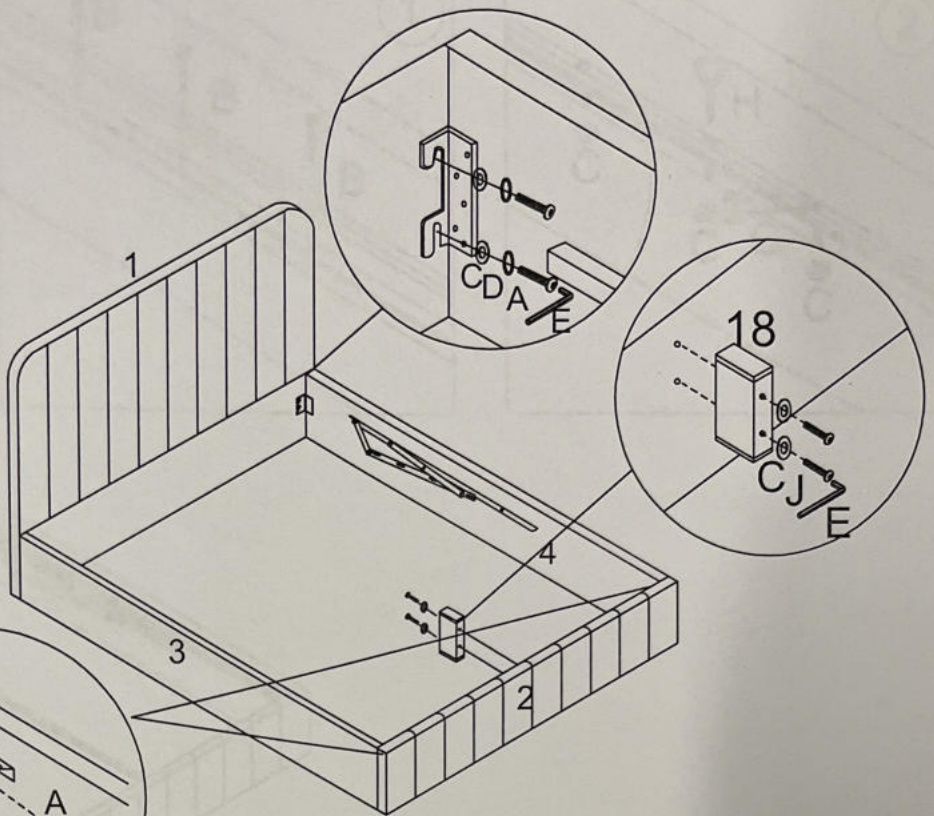
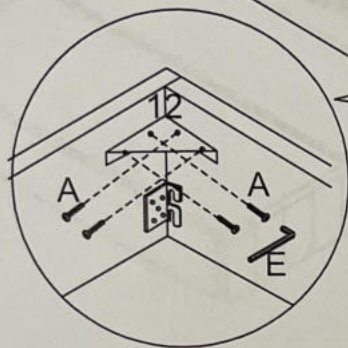

Step 1

| | | |
|----|---|----|
| J |  | 2 |
| A |  | 16 |
| C |  | 10 |
| D |  | 8 |
| E |  | 1 |
| 12 |  | 2 |

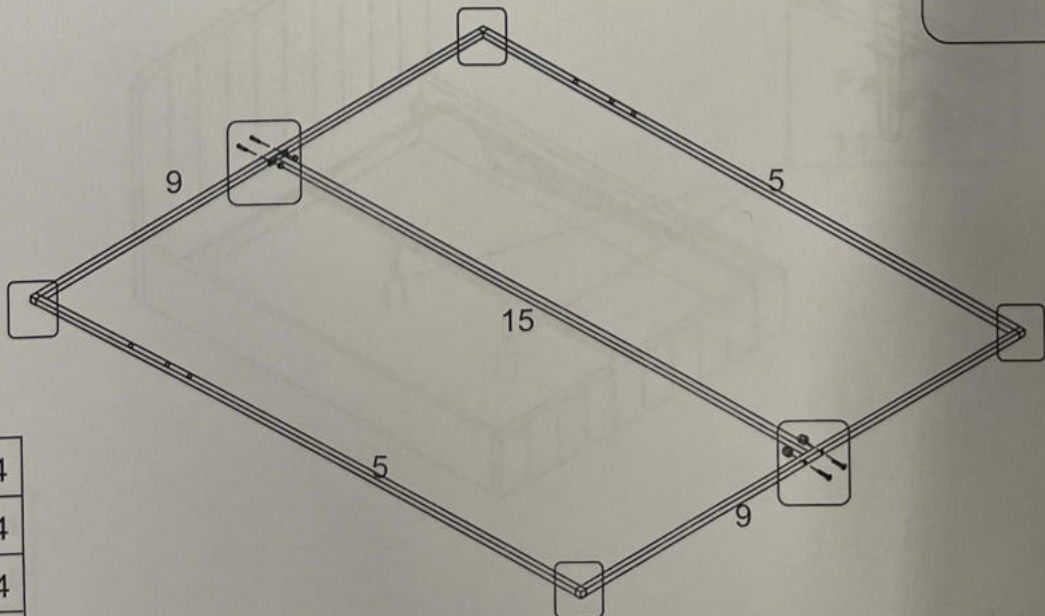
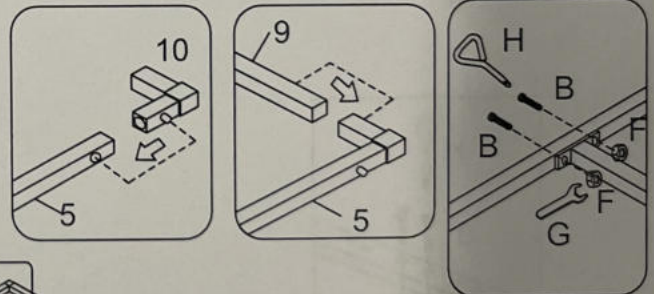

Step 2



| | | |
|----|---|---|
| B |  | 4 |
| 10 |  | 4 |
| F |  | 4 |
| G |  | 1 |
| H |  | 1 |

Step3

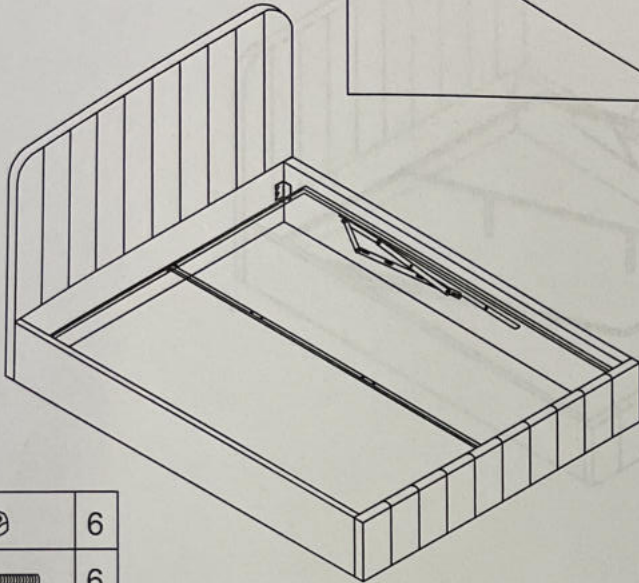
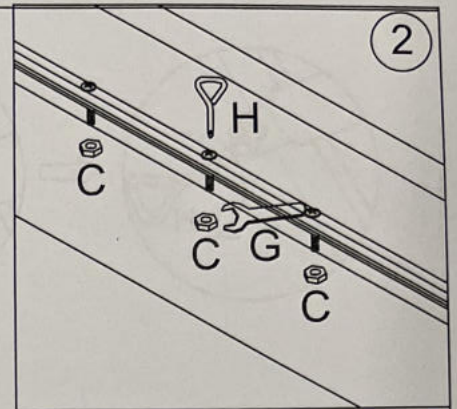
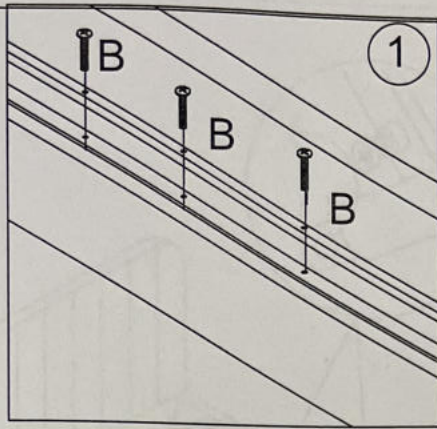

| | | |
|---|--|---|
| F | | 6 |
| B | | 6 |
| H | | 1 |

Step4

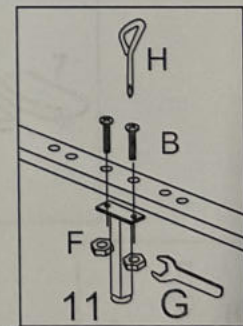
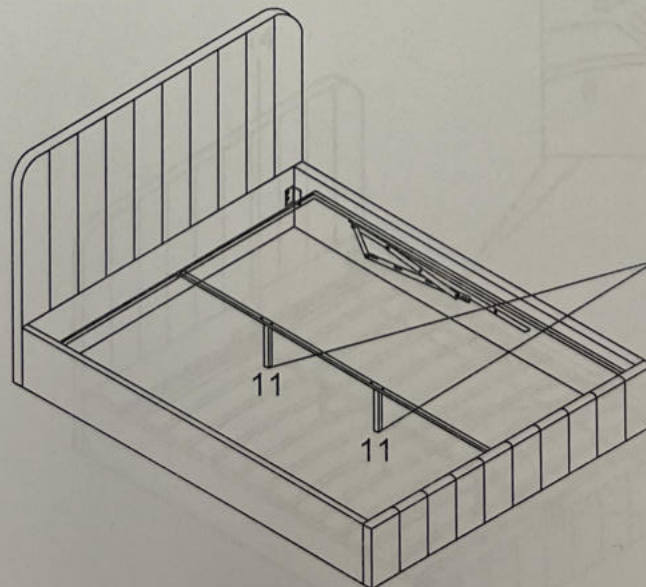

| | | |
|---|--|---|
| B | | 4 |
| F | | 4 |
| G | | 1 |
| H | | 1 |



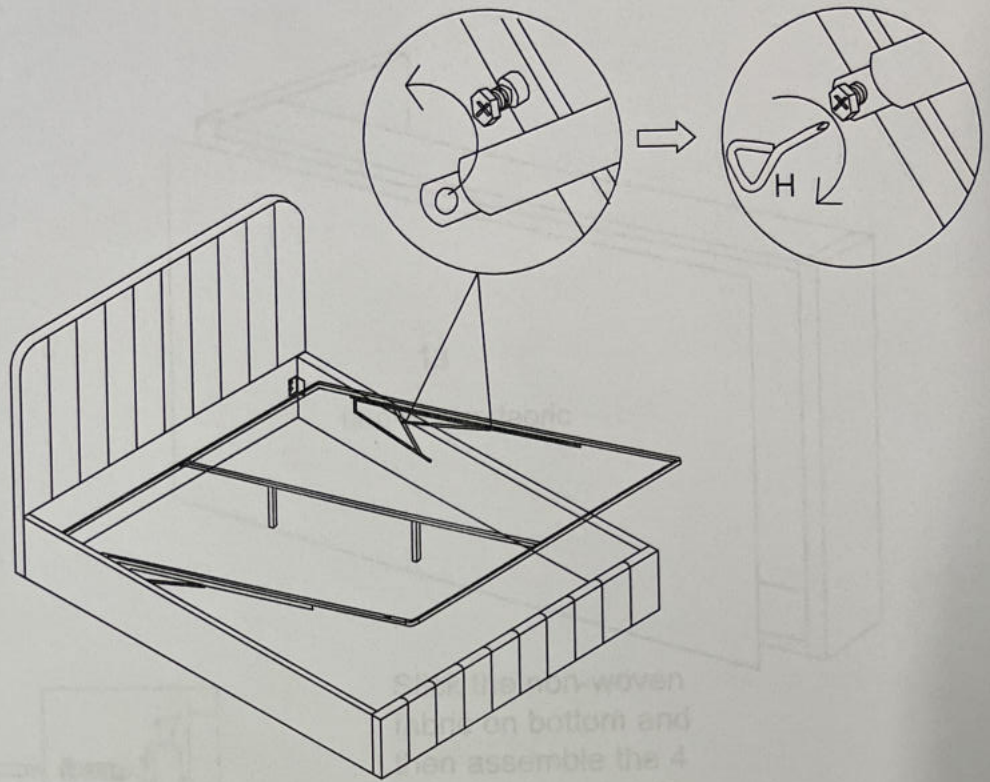

Step5

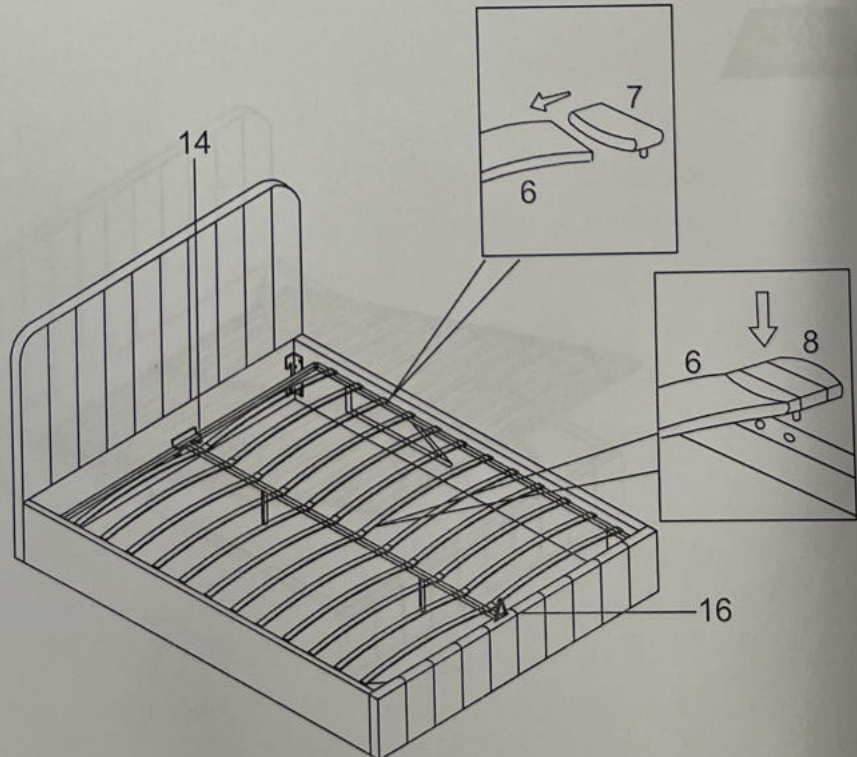

| | | |
|---|---|---|
| H |  | 1 |
|---|---|---|





Step6

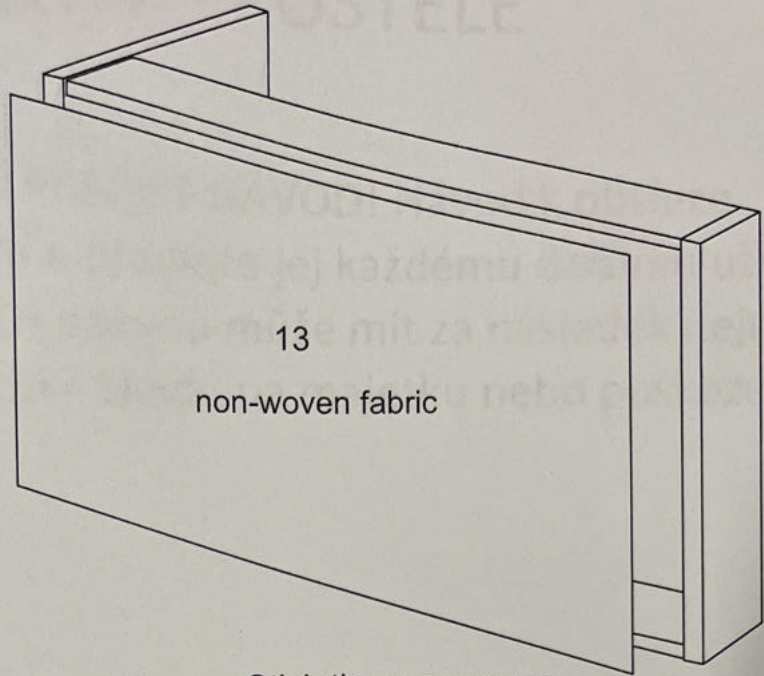

| | | |
|----|---|----|
| 14 |  | 1 |
| 16 |  | 1 |
| 6 |  | 30 |
| 7 |  | 30 |
| 8 |  | 15 |

Step7



| | |
|-------|---|
| l.x4 |  |
| 13.x1 |  |
| 17.x4 |  |
| H.x1 |  |

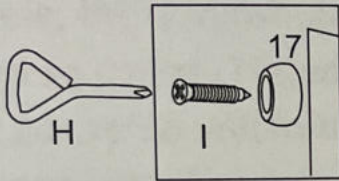

Stick the non-woven fabric on bottom and then assemble the 4 foot

Step8

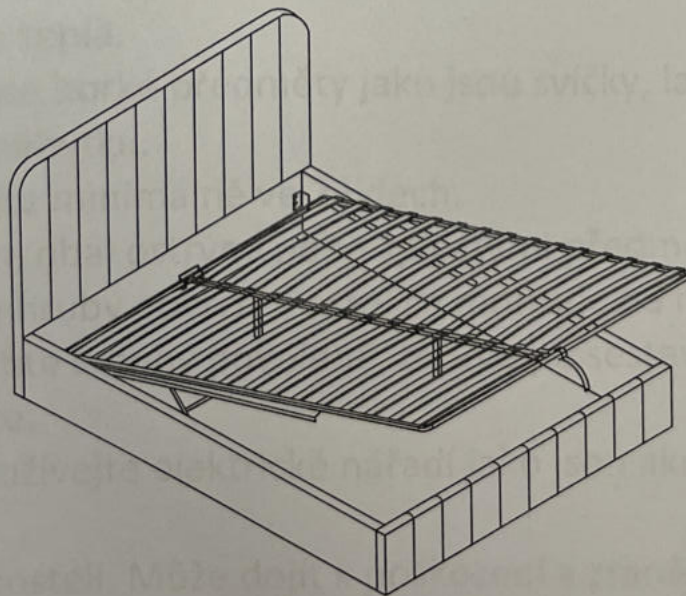

MANUÁL K POUŽITÍ – POSTELE

PŘED POUŽITÍM VÝROBKU PŘEČÍST NÁVOD! Návod k obsluze uschovejte pro další použití a předejte jej každému dalšímu uživateli! Nedodržení bezpečnostních pokynů může mít za následek nejen ohrožení zdraví osob, ale také škodu na majetku nebo poškození výrobku!

BEZPEČNOSTNÍ POKYNY

- Píst postele, který vytahuje rošty, může být ze začátku těžké zavírat. Postupem se uvolní. Nejedná se o vadu výrobku.
- Používat pouze ve vnitřním prostředí!
- Výrobek není hračkou pro děti! Zajistěte, proto aby si s nábytkem nehrály!
- Nepoužívejte jinak, než je obvyklé použití. Nábytek není vhodný do komerčních prostor.
- Jakékoliv úpravy výrobku mohou být nebezpečné, neprovádějte úpravy ani změny na výrobku!
- Nábytek nikdy neumísťujte v blízkosti ohně, odlétávajících jisker, ani v blízkosti zdroje tepla.
- Nikdy neumísťujte horké předměty jako jsou svíčky, lampy, zdroje tepla, konvice apod k nábytku.
- Výrobek montujte minimálně ve 2 lidech.
- Nikdy neotvírejte obal ostrými nebo špičatými předměty. Jednotlivé díly nepokládejte na hrubý povrch. Postel se montuje na rovné ploše, během sestavování nechte šrouby povolené, teprve po sestavení celé postele je pevně dotáhněte.
- K montáži nepoužívejte elektrické nářadí jako jsou akumulátorové šroubováky.
- Neskákejte na posteli. Může dojít k poškození a zranění.
- Úložné prostory jsou vhodné pouze pro úschovu oblečení, nikoliv těžkých předmětů.

- Dotáhněte šrouby při každé příležitosti, kdy je třeba, abyste zajistili stabilitu a bezpečnost výrobku.
- Nepřekračujte nosnost. Hrozí riziko poškození výrobku a poranění osob.
- Nešoupejte s postelí po podlaze. Pokud chcete postel přemístit v každém případě ji zvedněte. Jinak by mohlo dojít k poškození podlahy

VAROVÁNÍ!

- Obalový materiál, zejména plastové sáčky udržujte mimo dosah dětí! Hrozí nebezpečí udušení!
- Obalový materiál zlikvidujte vhodným způsobem!

ÚDRŽBA A OŠETŘOVÁNÍ

- Nábytek otřete vlhkým a jemným hadříkem, nepoužívejte agresivní čisticí prostředky nebo abraziva.
- NIKDY nenanášejte čisticí prostředky přímo na čalouněnou postel, ale vždy je nejprve naneste na hadřík. Poté utřete skvrny od kraje do středu bez použití hrubé síly. Tím zabráníte šíření skvrn. Upozornění: hrubá síla může změnit povrch čalounění.
- Potah nelze prát.

OCHRANA ŽIVOTNÍHO PROSTŘEDÍ, ZPRACOVÁNÍ ODPADŮ

- Spotřebiče, výrobky, příslušenství a obaly by měly být dodány k opětovnému zhodnocení nepoškozujícím životní prostředí. Nevyhazujte použité výrobky, spotřebiče nebo zařízení do domovního odpadu!
- Zlikvidujte výrobek prostřednictvím schváleného recyklačního provozu nebo prostřednictvím komunálního zařízení na likvidaci odpadu nebo sběrného dvora.
- Dbejte platných předpisů!
- V případě pochyb se poraďte s recyklační firmou. Veškeré obalové materiály nechte zlikvidovat v souladu s ekologickými předpisy.
- Takto odevzdané výrobky nebo spotřebiče budou shromážděny, rozebrány a dodány k opětovnému zhodnocení nepoškozujícím životní prostředí.